

Accessoires pour l'Anesthésie & les Soins Intensifs



Fixation pour sondes / Tuyaux respiratoires / Accessoires respiratoires
Cathéters mont / Raccords / Tubes silicone / Perfusion
Supports bras / Connecteurs de tube



Vous trouverez notre gamme complète sur www.vbm-medical.de

Vous trouverez ici notre médiathèque avec des informations supplémentaires telles que des vidéos d'application, des brochures, des dépliants, etc.

Avertissement :

Ce matériel publicitaire contient des informations sur l'ensemble du portefeuille de dispositifs médicaux de VBM. Il faut se renseigner pour savoir si un dispositif médical est disponible / approuvé dans votre région. Veuillez contacter votre service clientèle VBM.

Les dispositifs médicaux dans ce catalogue sont fabriqués sans utiliser de latex de caoutchouc naturel, sauf indication contraire.

Les dispositifs médicaux dans ce catalogue ne contiennent aucun phtalate qui nécessite un étiquetage au titre du règlement CLP (CE) 1272/2008.

	Fixations pour sondes
Lanières de trachéotomie	Page 4 – 5
Endotape	
Lanière de fixation	
Cale-Dents	
	Tuyaux respiratoires
Tuyau respiratoire pour adultes	Page 6
Tuyaux respiratoires pour enfants	
	Accessoires respiratoires
Circuits d'anesthésie pour enfant	Page 7
Ballons respiratoires	
Pièges à eau	
	Cathéters mount
Cathéters mount réutilisable	Page 8 – 9
Tube de connexion	
Cathéters mount à usage unique	
	Raccords
Raccords droits	Page 10 – 14
Raccords à angle droit	
Tube Inhaler	
Raccords coudés	
Raccords en Y	
Raccords en Y pour enfants	
Raccords en T	
Tubes de connexion pour enfants	
	Tube en silicone
Tube en silicone	Page 15
	Perfusion
Classic Infusor	Page 16 – 19
Clear Infusor	
Dispo Infusor	
	Support bras
Support bras avec tige flexible	Page 20 – 21
Support bras avec trois articulations	
Tube-Tray	
Supports pour transducteurs de pression	
	Connecteurs de tube
Connecteurs à verrouillage	Page 22
Connecteurs Luer Lock	

/ Lanières de trachéotomie

Fixation pour les patients avec trachéotomie

Informations
pour
commander

Lanière de trachéotomie / Usage unique, couleur : bleu

Patient	Longueur	REF	Box
Nourrisson / Enfant	355 mm	40-0005-011	10
Enfant / Adulte	475 mm	40-0005-033	10
Adulte, extra grand	525 mm	40-0005-044	10



Lanière de trachéotomie / Usage unique, couleur : beige

Patient	Longueur	REF	Box
Nourrisson / Enfant	340 mm	40-0008-011	10
Enfant / Adulte	490 mm	40-0008-033	10
Adulte, extra grand	590 mm	40-0008-044	10



Lanière de trachéotomie, réglable / Usage unique, couleur : beige

Patient	Longueur	REF	Box
Enfant / Adulte	400 mm	40-0066-033	10



/ Endotape

Fixation orale/nasale de sonde trachéale

Informations
pour
commander

Endotape / Avec lanière de fixation élastique siliconée, usage unique, couleur : beige

Patient	Longueur	REF	Box
Enfant / Adulte	540 mm	40-8018-044*	10



* Contient du ou présence de latex de caoutchouc naturel

Information
supplémentaire



Vidéo d'application

Lanière de fixation

Fixation orale/nasale de sonde trachéale

Informations
pour
commander

Lanière de fixation / Usage unique, couleur : beige

Patient	Longueur	REF	Box
Enfant / Adulte	540 mm	40-8010-033	10
Adulte	650 mm	40-8010-044	10



Information
supplémentaire



Vidéo d'application

Cale-Dents

Fixation orale pour sonde trachéale, Tube Laryngé et masque laryngé

Le tube de ventilation est inséré dans le cale-dents qui lui évite l'occlusion.

Informations
pour
commander

Cale-Dents / Usage unique, stérile

Taille	Sonde trachéale	Tube Laryngé	Masque Laryngé	Cale-Dents	Cale-Dents avec bande élastique	Box
4	D.I. 6.5 – 8.0 mm	-	2, 2.5	REF 40-60-040-1	REF 40-66-040-1	20
5	D.I. 8.5 – 11.0 mm	2, 2.5	-	REF 40-60-050-1	REF 40-66-050-1	20
6	-	3, 4, 5	3, 4, 5	REF 40-60-060-1	REF 40-66-060-1	20

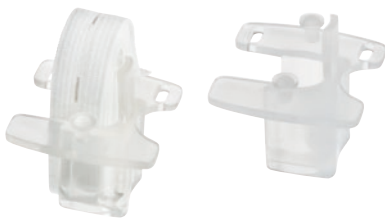

/ Tuyau respiratoire D.I. 19 mm pour adultes

Réutilisable

Informations pour commander

Manchons vulcanisés D.I. 22 mm sur chaque extrémité /

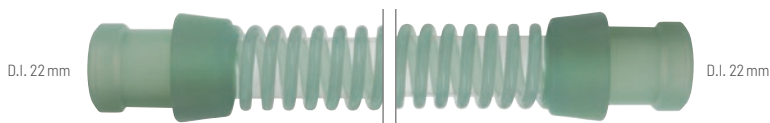

Longueur	Couleur : Vert	Box	Longueur	Couleur : Vert	Box	Longueur	Couleur : Vert	Box
30 cm	REF 66-22-030	1	90 cm	REF 66-22-090	1	180 cm	REF 66-22-180	1
40 cm	REF 66-22-040	1	110 cm	REF 66-22-110	1	200 cm	REF 66-22-200	1
60 cm	REF 66-22-060	1	130 cm	REF 66-22-130	1			
80 cm	REF 66-22-080	1	150 cm	REF 66-22-150	1			

/ Tuyaux respiratoires D.I. 9 mm pour enfants

Réutilisable

Informations pour commander

Manchons vulcanisés D.I. 10 mm sur chaque extrémité /

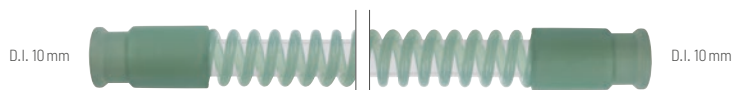

Longueur	Couleur : Vert	Box	Longueur	Couleur : Vert	Box	Longueur	Couleur : Vert	Box
25 cm	REF 66-10-025	1	85 cm	REF 66-10-085	1	150 cm	REF 66-10-150	1
45 cm	REF 66-10-045	1	110 cm	REF 66-10-110	1	200 cm	REF 66-10-200	1
60 cm	REF 66-10-060	1	130 cm	REF 66-10-130	1			

Manchons vulcanisés D.I. 10 mm / D.I. 22 mm /

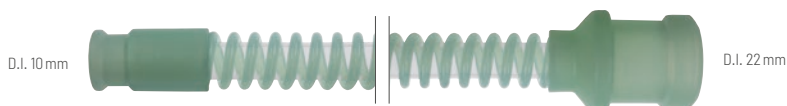

Longueur	Couleur : Vert	Box	Longueur	Couleur : Vert	Box	Longueur	Couleur : Vert	Box
25 cm	REF 66-11-025	1	85 cm	REF 66-11-085	1	150 cm	REF 66-11-150	1
45 cm	REF 66-11-045	1	110 cm	REF 66-11-110	1	200 cm	REF 66-11-200	1
60 cm	REF 66-11-060	1	130 cm	REF 66-11-130	1			

Manchons vulcanisés D.I. 22 mm sur chaque extrémité /

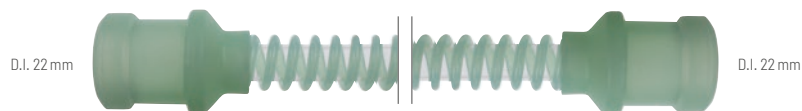

Longueur	Couleur : Vert	Box	Longueur	Couleur : Vert	Box	Longueur	Couleur : Vert	Box
25 cm	REF 66-12-025	1	110 cm	REF 66-12-110	1	150 cm	REF 66-12-150	1
60 cm	REF 66-12-060	1	130 cm	REF 66-12-130	1	200 cm	REF 66-12-200	1
85 cm	REF 66-12-085	1						

/ Accessoires pour tuyaux respiratoires

Informations pour commander

Crochet / Pour tuyaux respiratoires D.I. 9 mm / D.I. 19 mm, réutilisable

REF	Box
66-00-002	5



Circuit d'anesthésie pour enfants

Réutilisable

Informations
pour
commander

Circuits d'anesthésie /

2 x tuyaux respiratoires silicone D.I. 9 mm, manchon D.I. 22 mm / 10 mm, longueur 110 cm
1 x tuyau respiratoire silicone D.I. 9 mm, manchon D.I. 22 mm / 22 mm, longueur 110 cm
1 x connecteur enfant en Y et à angle droit, standard, rotatif D.I. 15 mm / D.E. 22 mm - D.E. 10 mm - D.E. 10 mm
1 x raccord droit
1 x ballon d'anesthésie en silicone, 500 ml

REF	Box
62-11-200	1



Ballons respiratoires

Réutilisable

Informations
pour
commander

Standard, manchon D.I. 22 mm et anneau de fixation /

Taille	REF	Box
500 ml	66-00-011	1
1000 ml	66-00-015	1
1500 ml	66-00-012	1
2300 ml	66-00-013	1
3000 ml	66-00-014	1

D.I. 22 mm



Manchon D.I. 22 mm, embout proximal ouvert avec capuchon et anneau de fixation /

Taille	REF	Box
500 ml	66-00-041	1
1000 ml	66-00-045	1
1500 ml	66-00-042	1
2300 ml	66-00-043	1
3000 ml	66-00-044	1

D.I. 22 mm



Manchon D.I. 22 mm, orifice de 5 mm et anneau de fixation /

Taille	REF	Box
500 ml	66-00-441	1
1000 ml	66-00-445	1
1500 ml	66-00-442	1
2300 ml	66-00-443	1
3000 ml	66-00-444	1

D.I. 22 mm



Pièges à eau

Réutilisable

Informations
pour
commander

Piège à eau / Adultes,
D.I. 15 mm / D.E. 22 mm,
contenant de 55 ml

REF	Box
66-40-500	6

D.I. 15 mm
D.E. 22 mm



55 ml

Piège à eau / Enfants, avec con-
nexion circuit D.E. 10 mm,
contenant de 55 ml

REF	Box
66-40-510	6

D.E. 10 mm D.E. 10 mm



55 ml

/ Cathéters mount

Réutilisable

Informations
pour
commander

Raccord droit /

Longueur : 13 cm	Longueur : 20 cm	Box
REF 65-50-130	REF 65-50-200	10

Longueur : 13 cm	Longueur : 20 cm	Box
REF 65-55-130	REF 65-55-200	10



Raccord à angle droit, rotatif /

Longueur : 13 cm	Longueur : 20 cm	Box
REF 65-60-130	REF 65-60-200	10

Longueur : 13 cm	Longueur : 20 cm	Box
REF 65-80-130	REF 65-80-200	10



Raccord à angle droit, double rotatif avec capuchon pour la bronchoscopie et l'aspiration /

Longueur : 13 cm	Longueur : 20 cm	Box
REF 65-68-130	REF 65-68-200	10

Longueur : 13 cm	Longueur : 20 cm	Box
REF 65-88-130	REF 65-88-200	10

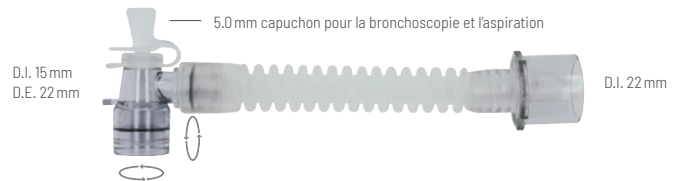

Tube de connexion /

Longueur : 13 cm	Longueur : 20 cm	Box
REF 65-00-130	REF 65-00-200	10



Cathéters mount

Usage unique, stérile

Informations
pour
commander

Raccord droit /

Longueur : 15 cm Box

REF 60-50-150-1 25

Longueur : 15 cm Box

REF 60-55-150-1 20

Raccord droit, rotatif /

Longueur : 15 cm Box

REF 60-52-150-1 25

Raccord à angle droit, rotatif /

Longueur : 15 cm Box

REF 60-60-150-1 25

Longueur : 15 cm Box

REF 60-80-150-1 20

Raccord à angle droit, rotatif avec capuchon pour la bronchoscopie et l'aspiration /

Longueur : 15 cm Box

REF 60-65-150-1 25

Longueur : 15 cm Box

REF 60-85-150-1 20

Raccord à angle droit, double rotatif avec capuchon pour la bronchoscopie et l'aspiration /

Longueur : 15 cm Box

REF 60-68-150-1 25

Longueur : 15 cm Box

REF 60-88-150-1 20

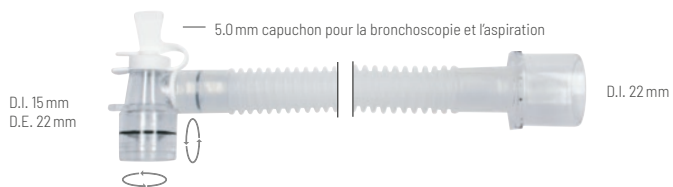
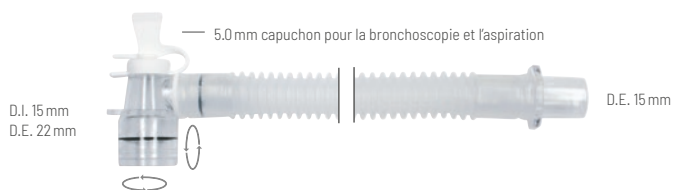
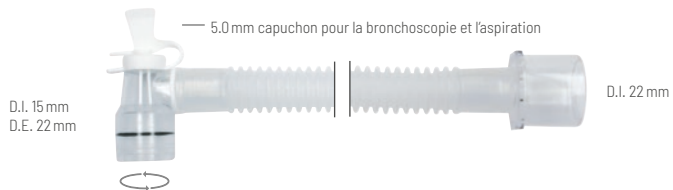
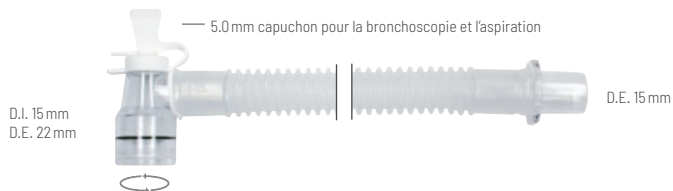
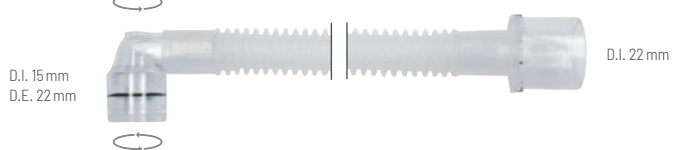
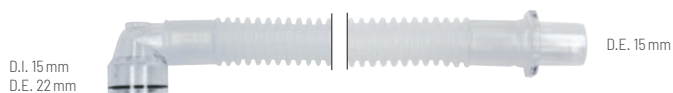
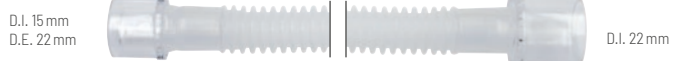

Raccords droits

Réutilisable

Informations
pour
commander

REF	Box
60-30-002	10



REF	Box
60-30-003	10



REF	Box
60-30-005	10



REF	Box
60-40-002	10



REF	Box
60-40-003	10



REF	Box
60-40-005	10



REF	Box
60-12-110	10



REF	Box
60-12-400	10



REF	Box
60-12-200	10



REF	Box
60-12-201	10



REF	Box
60-50-002	10



REF	Box
60-50-005	10



REF	Box
60-50-003	10



REF	Box
60-12-300	10



REF	Box
60-12-601	10



REF	Box
60-71-002	10

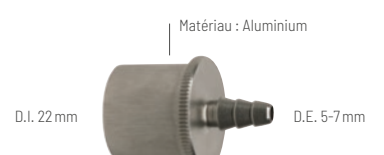

Raccords à angle droit

Réutilisable

Informations
pour
commander

REF Box
60-65-002 10



REF Box
60-65-004 10



Raccords à angle droit, rotatif

Réutilisable

Informations
pour
commander

REF Box
60-60-002 10



REF Box
60-60-004 10



REF Box
60-60-010 10



REF Box
60-60-005 10



REF Box
60-60-205 10



REF Box
60-60-305 10



Raccords à angle droit, rotatif

Usage unique, stérile

Informations
pour
commander

REF Box
60-60-222-1 10



REF Box
60-60-555-1 10



REF Box
60-60-111-1 10



Tube Inhaler

Réutilisable

Informations
pour
commander

Pour l'administration d'aérosols sur des patients intubés.

REF	Box
60-60-009	10



REF	Box
60-65-009	10



REF	Box
60-60-209	10

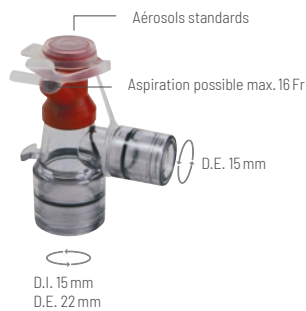

REF	Box
60-67-009	10

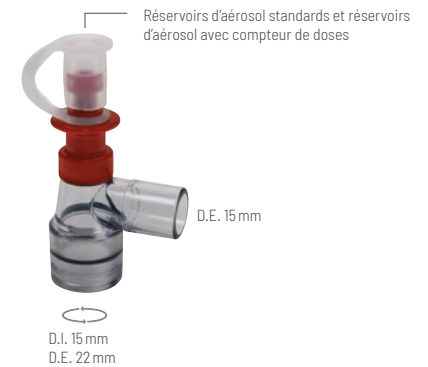

Raccords coudés

Réutilisable

Informations
pour
commander

Réutilisable	Usage unique	Box
REF 60-12-000	REF 60-13-000	10



D.I. 15 mm
D.E. 22 mm



D.I. 15 mm
D.E. 22 mm

REF	Box
60-12-001	10



D.I. 15 mm
D.E. 22 mm

REF	Box
60-12-006	10



D.I. 15 mm
D.E. 22 mm

Raccords droits en Y

Réutilisable

Informations
pour
commander

REF	Box
60-10-100	10



REF	Box
60-11-200	10



REF	Box
60-11-203	10

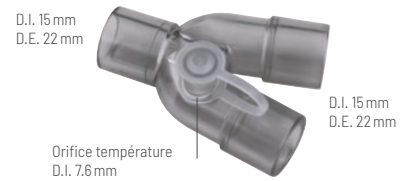

REF	Box
60-11-204	10

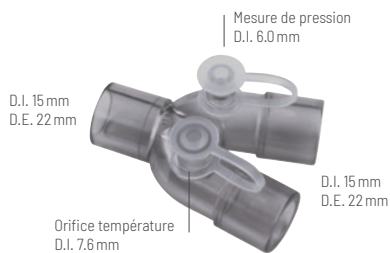

REF	Box
60-11-400	10



REF	Box
60-11-420	10



Raccord à angle droit en Y

Réutilisable

Informations
pour
commander

REF	Box
60-11-300	10



Raccords droits en Y pour enfants

Réutilisable

Informations
pour
commander

REF	Box
60-20-500	10



REF	Box
60-20-501	10

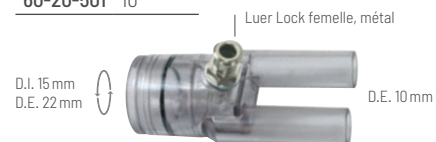

Raccords à angle droit en Y pour enfants

Réutilisable

Informations
pour
commander

REF	Box
60-20-100	10



REF	Box
60-20-101	10



Raccords en T

Réutilisable

Informations pour commander

REF	Box
60-11-500	10



REF	Box
60-11-503	10



REF	Box
60-11-506	10



REF	Box
60-11-510	10

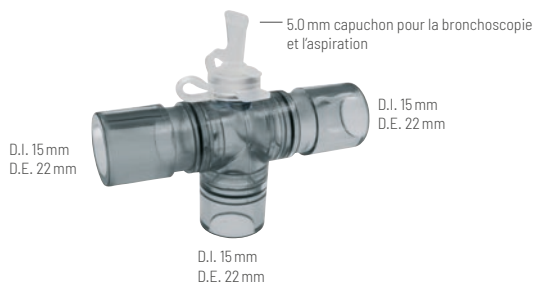

Tubes de connexion pour enfants

Réutilisable

Informations pour commander

Longueur : 9.0 cm	Box
REF 65-00-090	10



Longueur : 10.5 cm	Box
REF 65-00-105	10



Accessoires pour raccords

Informations pour commander

Aspirateur de méconium / Usage unique

REF	Box
49-30-000	10

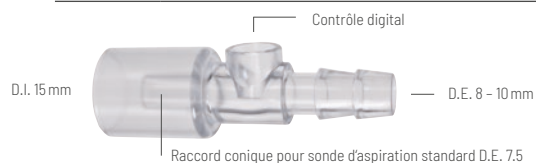

- Connexion D.I. 15 mm permet la connexion directe à la sonde trachéale pour aspirer le méconium de la trachée du nouveau-né
- Raccord conique pour sonde d'aspiration standard

Informations pour commander

Outil de désaccouplement / Réutilisable

REF	Box
60-60-999	10



Ligne de prélèvement / Usage unique, non-stérile

Version	Longueur	REF	Box
D.I. 1.5 mm / D.E. 3.0 mm avec deux connexions Luer Lock mâles	150 cm	61-99-150	10
D.I. 1.5 mm / D.E. 3.0 mm avec deux connexions Luer Lock mâles	200 cm	61-99-200	10
D.I. 1.5 mm / D.E. 3.0 mm avec deux connexions Luer Lock mâles	300 cm	61-99-300	10



/ Tube en silicone

Biocompatibilité testée et certifiée selon USP Class VI. (pas de marquage **CE**)

Informations
pour
commander

Tube en silicone / Couleur : transparent

D.I. (mm)	C (mm)	D.E. (mm)	REF	Box
1.0	0.5	2.0	68-010-05	25 m
1.0	1.0	3.0	68-010-10	25 m
1.5	0.75	3.0	68-015-075	25 m
2.0	1.0	4.0	68-020-10	25 m
3.0	1.0	5.0	68-030-10	25 m
3.0	1.5	6.0	68-030-15	25 m
4.0	1.0	6.0	68-040-10	25 m
4.0	1.5	7.0	68-040-15	25 m
4.0	2.0	8.0	68-040-20	25 m
5.0	1.0	7.0	68-050-10	25 m
5.0	1.5	8.0	68-050-15	25 m
5.0	2.0	9.0	68-050-20	25 m
6.0	1.0	8.0	68-060-10	25 m
6.0	1.5	9.0	68-060-15	25 m
6.0	2.0	10.0	68-060-20	25 m
6.0	3.0	12.0	68-060-30	25 m
7.0	1.5	10.0	68-070-15	25 m
7.0	2.0	11.0	68-070-20	25 m
7.0	3.0	13.0	68-070-30	25 m
8.0	2.0	12.0	68-080-20	25 m
8.0	3.0	14.0	68-080-30	25 m
9.0	2.0	13.0	68-090-20	25 m
10.0	2.0	14.0	68-100-20	25 m
10.0	3.0	16.0	68-100-30	25 m
12.0	3.0	18.0	68-120-30	25 m
12.0	4.0	20.0	68-120-40	25 m

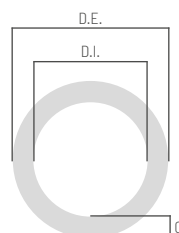

Classic Infusor

Pour la perfusion, l'irrigation, la transfusion et la surveillance invasive de la pression sanguine



Version 500 ml et 1000 ml

Avec double crochet, pour la fixation de différentes configurations de poches de fluide.

- Administration rapide d'une solution de perfusion pour compenser un déficit en liquide/volume
- Contrôle de la pression et rinçage du système de tubulure pendant la surveillance invasive de la pression artérielle
- Transfusion

Version 3000 / 5000 ml

Avec fermeture éclair, permet l'insertion de différentes configurations de poches de fluide.

- Administration de grands volumes de fluide pour l'irrigation du champ opératoire

Le matériau polyamide de la manchette à pression Classic permet un nettoyage et une désinfection faciles. Filet transparent pour une vue claire sur la poche de fluide et son niveau. Avec code UDI pour la traçabilité du produit.



Caractéristiques



Poire de gonflage avec robinet à trois voies

- Ergonomique pour gonflage manuel
- Robinet à trois voies pour dégonflage rapide lors du changement de la poche



Manomètre

- Plage de pression de 0 à 300 mmHg par graduation de 10 mmHg
- Robuste et durable pour une surveillance précise de la pression

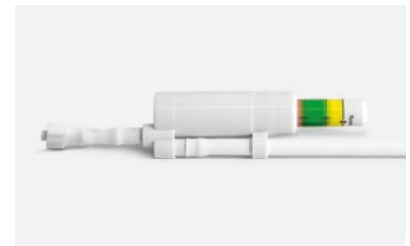

Indicateur de pression avec code couleur

- L'indicateur de pression à 360° facilite le contrôle de la pression
- Soupape de surpression pour éviter le surgonflage

Informations pour commander

Classic Infusor / Réutilisable

Version	500 ml	1000 ml	3000 / 5000 ml	Box
Avec poire de gonflage, robinet à trois voies et indicateur de pression à code couleur	REF 58-02-050	REF 58-02-100	-	1
Avec poire de gonflage, robinet à trois voies et manomètre	REF 58-08-050	REF 58-08-100	REF 58-08-300	1
Avec connexion Luer Lock	-	-	REF 58-01-300	1

Information supplémentaire



Vidéo d'application



Brochure

/ Clear Infusor

Pour la perfusion, l'irrigation, la transfusion et la surveillance invasive de la pression sanguine



Version 500 ml et 1000 ml

- Administration rapide d'une solution de perfusion pour compenser un déficit en liquide/volume
- Contrôle de la pression et rinçage du système de tubulure pendant la surveillance invasive de la pression artérielle
- Transfusion

Version 3000 ml

- Administration de grands volumes de fluide pour l'irrigation du champ opératoire

Le design enveloppant permet de fixer la plupart des configurations de poches de fluide et de répartir uniformément la pression. La surface lisse du matériau PU permet un nettoyage et une désinfection faciles. Le matériau transparent offre une vue claire à 360° sur la poche de fluide et son niveau. Avec code UDI pour la traçabilité du produit.



Caractéristiques



Poire de gonflage avec robinet à trois voies

- Ergonomique pour gonflage manuel
- Robinet à trois voies pour dégonflage rapide lors du changement de la poche



Manomètre

- Plage de pression de 0 à 300 mmHg par graduation de 10 mmHg
- Robuste et durable pour une surveillance précise de la pression

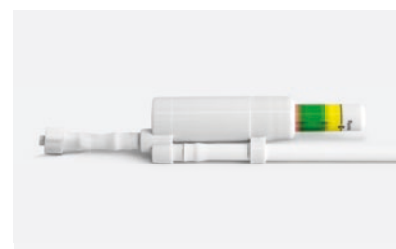

Indicateur de pression avec code couleur

- L'indicateur de pression à 360° facilite le contrôle de la pression
- Soupape de surpression pour éviter le surgonflage

Informations pour commander

Clear Infusor / Réutilisable

Version	500 ml	1000 ml	3000 ml	Box
Avec poire de gonflage, robinet à trois voies et indicateur de pression à code couleur	REF 57-02-050	REF 57-02-100	-	1
Avec poire de gonflage, robinet à trois voies et manomètre	REF 57-08-050	REF 57-08-100	REF 57-08-300	1
Avec connexion Luer Lock	-	-	REF 57-01-300	1

Information supplémentaire



Vidéo d'application



Brochure

/ Dispo Infusor

Pour la perfusion, l'irrigation, la transfusion et la surveillance invasive de la pression sanguine



Version 500 ml et 1000 ml

Avec fixation par lanière, pour une fixation ajustable selon les différentes configurations de poches de fluide.

- Administration rapide d'une solution de perfusion pour compenser un déficit en liquide/volume
- Contrôle de la pression et rinçage du système de tubulure pendant la surveillance invasive de la pression artérielle
- Transfusion

Version 3000 ml

Avec crochet, pour une fixation facile de la plupart des configurations de poches de fluide.

- Administration de grands volumes de fluide pour l'irrigation du champ opératoire

Filet transparent pour une vue claire sur la poche de fluide et son niveau.



Caractéristiques



Poire de gonflage avec robinet à trois voies

- Ergonomique pour gonflage manuel
- Robinet à trois voies pour dégonflage rapide lors du changement de la poche

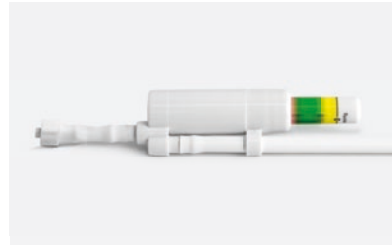

Indicateur de pression avec code couleur

- L'indicateur de pression à 360° facilite le contrôle de la pression
- Soupape de surpression pour éviter le surgonflage

Informations pour commander

Dispo Infusor / Patient unique

Version	500 ml	1000 ml	3000 ml	Box
Avec poire de gonflage, robinet à trois voies et indicateur de pression à code couleur	REF 56-02-050	REF 56-02-100	REF 56-02-300	5
Avec connexion Luer Lock	-	-	REF 56-01-300	5

Information supplémentaire



Vidéo d'application



Brochure

/ Accessoires pour manchettes à pression

Informations
pour
commander

Poire de gonflage manuel / Réutilisable

Avec robinet à trois voies et indicateur de pression	Avec robinet à trois voies	Box
---	-------------------------------	-----

REF 51-02-666	REF 51-03-666	1
---------------	---------------	---



Avec robinet à trois voies et indicateur de pression



Avec robinet à trois voies

Manomètre 300 mmHg / Pression contrôlée,
pour montage sur manchette à pression,
réutilisable

REF	Box
-----	-----

20-17-301	1
-----------	---



Support bras avec tige flexible

Ajustable en hauteur, longueur du support bras : 38 cm

Informations
pour
commander

	Marguerite	Marguerite, rotative	Marguerite autobloquante	Fixation pour deux tubes	Box
Socle pour rail standard	REF 73-512-04	REF 73-512-14	REF 73-512-44	REF 73-512-23	1
Socle universel	REF 73-532-04	REF 73-532-14	REF 73-532-44	REF 73-532-23	1



Support bras avec trois articulations

Les 3 articulations sont bloquées avec une seule manette

Informations
pour
commander

Avec socle universel et marguerite / Disponibles en deux longueurs

Longueur	Marguerite	Marguerite autobloquante	Box
30 cm	REF 70-131-04	REF 70-131-44	1
50 cm	REF 70-231-04	REF 70-231-44	1



Support bras avec trois articulations

Les 3 articulations sont bloquées avec une seule manette

Informations
pour
commander

Avec socle universel et système de fixation pour transducteurs /
Disponibles en deux longueurs

Longueur	REF	Box
30 cm	70-131-07	1
50 cm	70-231-07	1



/ Tube-Tray

Système de fixation pour tuyaux respiratoires adultes et pédiatriques



- Fixation adaptée pour tuyaux respiratoires de différentes tailles et matériaux grâce à des orifices multiples
- Aussi adaptable aux tubes de connexion pour mesure du gaz
- Ne contient aucun matériau ferromagnétique (sauf Tube-Tray avec socle pour rail)
- Possibilité de fixation soit par derrière soit latéralement par rapport à la tête du patient
- Décharge de traction au niveau de la bouche et du visage du patient

Informations
pour
commander

Tube-Tray droit /

REF	Box
77-10-000	1



Tube-Tray à angle droit /

REF	Box
77-20-000	1



Tube-Tray avec socle pour rail /

REF	Box
77-00-020	1



/ Support pour transducteurs de pression

Pour plaques de transducteurs de pression et robinets

Informations
pour
commander

Support pour robinets /

REF	Box
78-10-000	1



Support standard /

REF	Box
78-20-000	1



Support universel avec une articulation /

REF	Box
78-30-000	1



Connecteurs à verrouillage

Informations pour commander

REF	Box
SLZM30	5

REF	Box
SLZM40	5

REF	Box
SLZM50	5

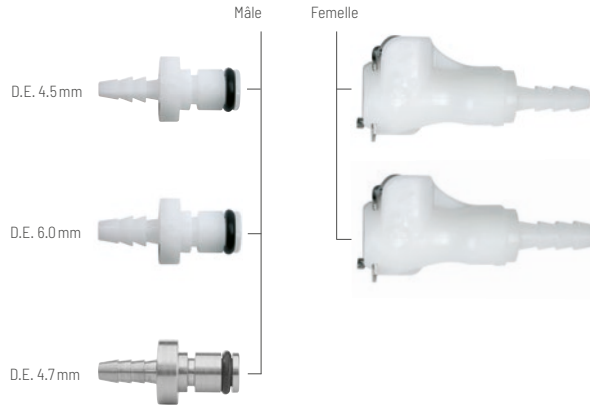

REF	Box
SLZF30	5

REF	Box
SLZF40	5

Connecteurs Luer Lock

Informations pour commander

REF	Box
CHLLM05	5

REF	Box
CHLLM06	5

REF	Box
CHLLM30	5

REF	Box
CHLLM40	5

REF	Box
CHLLMB20	5

REF	Box
CHLLMB30	5

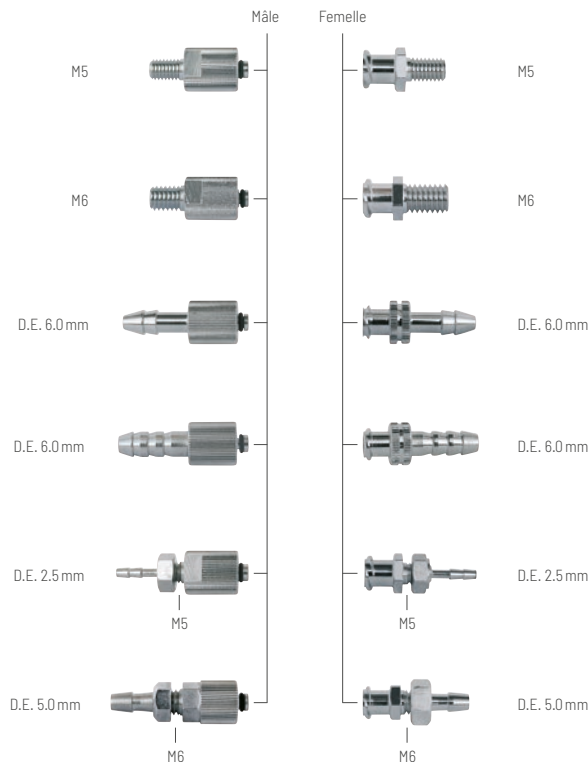

REF	Box
CHLLF05	5

REF	Box
CHLLF06	5

REF	Box
CHLLF30	5

REF	Box
CHLLF40	5

REF	Box
CHLLFB20	5

REF	Box
CHLLFB30	5

A		R	
Accessoires pour manchettes à pression	19	Raccord à angle droit en Y	13
Accessoires pour raccords	14	Raccords	10 - 14
Accessoires pour tuyaux respiratoires	6	Raccords à angle droit	11
Accessoires respiratoires	7	Raccords à angle droit en Y pour enfants	13
Aspirateur de méconium	14	Raccords à angle droit, rotatif	11
B		Raccords coudés	12
Ballons respiratoires	7	Raccords droits	10
C		Raccords droits en Y	13
Cale-Dents	5	Raccords droits en Y pour enfants	13
Cathéters mount	8 - 9	Raccords en T	14
Circuit d'anesthésie pour enfants	7	S	
Classic Infusor	16	Support bras	20 - 21
Clear Infusor	17	Support bras avec tige flexible	20
Connecteurs à verrouillage	22	Support bras avec trois articulations	20
Connecteurs de tube	22	Support pour robinets	21
Connecteurs Luer Lock	22	Support pour transducteurs de pression	21
Crochet	6	Support standard	21
D		Support universel avec une articulation	21
Dispo Infusor	18	T	
E		Tube de connexion	8
Endotape	4	Tube en silicone	15
F		Tube Inhaler	12
Fixations pour sondes	4 - 5	Tubes de connexion pour enfants	14
L		Tube-Tray	21
Lanière de fixation	5	Tube-Tray à angle droit	21
Lanière de trachéotomie	4	Tube-Tray avec socle pour rail	21
Lanière de trachéotomie, réglable	4	Tube-Tray droit	21
Ligne de prélèvement	14	Tuyau respiratoire pour adultes	6
M		Tuyaux respiratoires	6
Manomètre 300 mmHg pour manchettes à pression	19	Tuyaux respiratoires pour enfants	6
O			
Outil de désaccouplement	14		
P			
Perfusion	16 - 19		
Pièges à eau	7		
Poire de gonflage manuel pour manchettes à pression	19		



VBM Medizintechnik GmbH

Einsteinstrasse 1
72172 Sulz a. N.
Allemagne
Tel. : +49 7454 9596-0
Fax : +49 7454 9596-33
e-mail : sales@vbm-medical.de
www.vbm-medical.de

Plus de catalogues produits, de brochures, de dépliants et de vidéos d'application se trouvent dans la médiathèque sur notre site web.

Suivez-nous sur :

